

ZWARTE LED-LINEAIRE LAMP 36W 1200MM

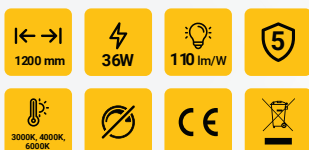

BESCHIKBARE MODELLEN	
Kleurtemperatuur	REF-nr.
3000K	907466
4000K	907467
6000K	907468

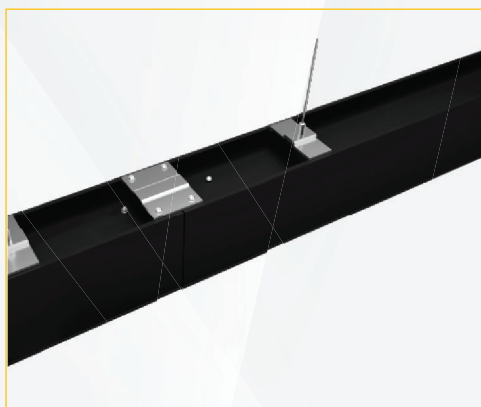

ZWARTE LED-LINEAIRE LAMP 36W 1200MM

ELEKTRISCHE GEGEVENS

Vermogen (verbruik)	36W
Spanning	AC200-240V
Powerfactor	≥0,5

FOTOMETRISCHE GEGEVENS

Kleurtemperatuur (Kelvin)	3000K, 4000K, 6000K
Lichtkleur	Wit
Lichtrendement	110LM/W / 120LM/W
Lumen	3960LM±10% / 4320LM±10%
Stralingshoek	120°
Kleurweergave-index (CRI)	≥0,80

EIGENSCHAPPEN

Dimbaar	Nee
---------	-----

LEVENSDUUR & GARANTIE

Levensduur	50.000 uur
Garantie	5 jaar

AFMETINGEN & VERPAKKING

Productafmetingen	L1198*W55*H75mm
Binnenverpakking	1 stuk
Buitenverpakking	10 stuks

AANVULLENDE INFORMATIE

Behuizingskleur	Zwart
IP-waarde	IP20
Materiaal behuizing	Aluminium & polycarbonaat
Certificaten	CE & ROHS

BESCHIKBARE MODELLEN

Kleurtemperatuur	REF-nr.
3000K	907466
4000K	907467
6000K	907468



ZWARTE LED-LINEAIRE LAMP 36W 1200MM

TESTRAPPORT

IETM NO.:SLL-36WSMD 1.2M

LICHTSTERKTEVERDELING DIAGRAM

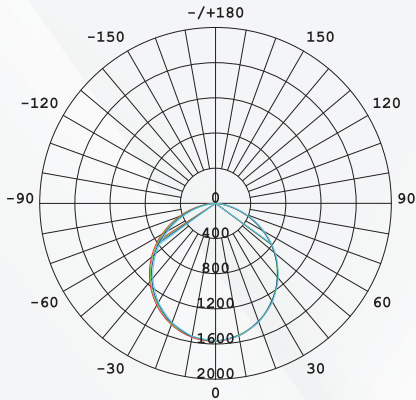

GEMIDDELDE STRALINGSHOEK (50%) 107,3°

UNIT: cd

- C0/180, 108.7deg
- C30/210, 107.6deg
- C60/240, 106.7deg
- C90/270, 106.2deg

VLAKKE ISOLUX-DIAGRAM (EENHEID: 1X)

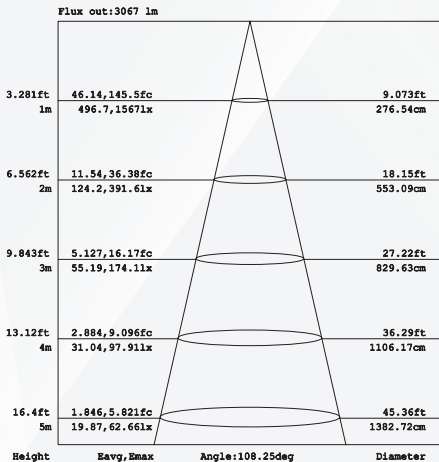
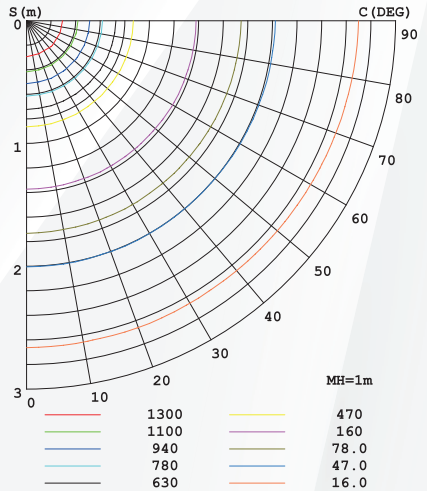

Opmerking: De curven geven het verlichte oppervlak en de gemiddelde verlichtingssterkte weer wanneer de armatuur zich op verschillende afstanden bevindt.

ZWARTE LED-LINEAIRE LAMP 36W 1200MM

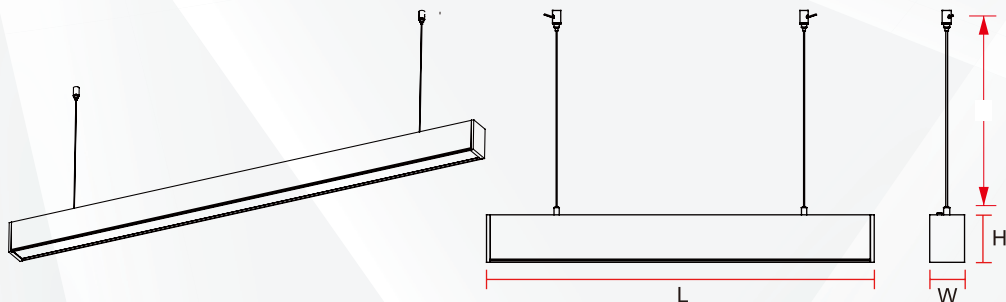

ARTIKELNUMMER	VERMOGEN	PRODUCTAFMETINGEN (L x B x H)	OPHANGLENTE (SL)
SLL-18WSMD	18W	L588*W55*H75mm	1000mm
SLL-36WSMD	36W	L1198*W55*H75mm	1000mm
SLL-48WSMD	48W	L1498*W55*H75mm	1000mm

Ophanglengte van 1000 mm is de standaardconfiguratie. Andere lengtes kunnen op maat worden geleverd.

HANDLEIDING



Veiligheidsinstructies:

- 1 Installatie dient te worden uitgevoerd door een erkend elektricien.
- 2 Raak de armatuur nooit aan wanneer deze in werking is.
- 3 Bij een storing: schakel de stroomvoorziening onmiddellijk uit en probeer het apparaat niet zelf te repareren.
- 4 Reparaties mogen uitsluitend worden uitgevoerd door een erkend elektricien of een officiële servicepartner.

Inbegrepen



Niet inbegrepen

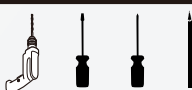

ZWARTE LED-LINEAIRE LAMP 36W 1200MM

Falls in Serie

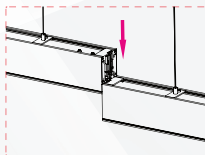

Item No.	Anschluss / Max. Anzahl (Stück)
SLL-18WSMD	40
SLL-36WSMD	20
SLL-48WSMD	16

Die angegebene Anschlussanzahl bezieht sich auf den Fall einer direkten 1-Kabel-Verbindung. Wenn mehrere Lampen in Reihe geschaltet werden sollen, schließen Sie einfach weitere Kabel an; es wird empfohlen, dass die Last einer Eingangsleitung weniger als 800 W beträgt.



AUSSCHALTEN

! WARNUNG

Schalten Sie vor der Installation die Stromversorgung aus

Aufhängen



Schritt 1: Nehmen Sie das Set aus der Verpackung;

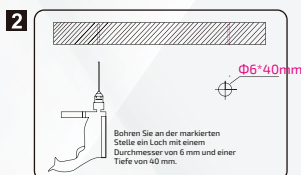

Schritt 2: Bohren Sie Löcher an der Montageposition;

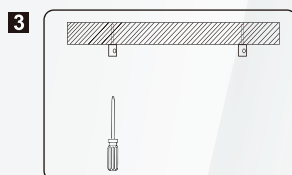

Schritt 3: Befestigen Sie die Deckenhalterung mit langen Schrauben an der Decke;

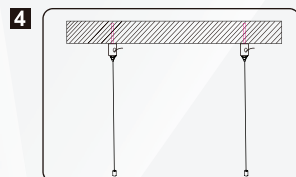

Schritt 4: Führen Sie das Drahtseil in den oberen Sitz ein und ziehen Sie die Drahtsicherung am oberen Sitz fest;

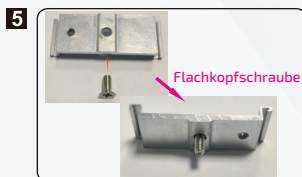

Schritt 5: Schrauben Sie den Flachkopf an das kleine Aluminiumteil;



Schritt 6: Entfernen Sie die Schutzabdeckung an der Seite der Leuchte mit der Hand und setzen Sie dann das kleine Aluminiumblech ein;

ZWARTE LED-LINEAIRE LAMP 36W 1200MM

Bij serieschakeling

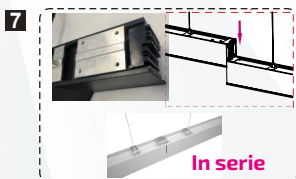

Stap 7: Indien in serie geschakeld, moeten ook de grote aluminium platen worden geplaatst;

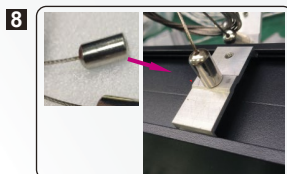

Stap 8: Bevestig het onderste uiteinde van de staalkabel aan de schroef van het kleine aluminium onderdeel;

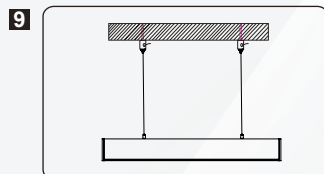

Stap 9: Installatie voltooid (hoogte van de kabel is verstelbaar);

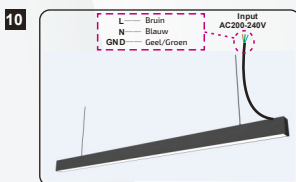

Stap 10: Sluit de kabel van de armatuur aan op het elektriciteitsnet;



STROOM SCHAKEL
DE STROOM IN



WAARSCHUWING

Schakel de stroomvoorziening uit vóór installatie